

ZIM 82 Living



SCHÜCO

PARTNER

FENSTER, DIE FREUDE MACHEN



ZIM 82 LivIng - Made in Germany

Es gibt eine Menge gute Gründe, sich für ZIM 82 LivIng zu entscheiden: Einer davon ist die überzeugende Qualität von Schüco Systemen. Alle ZIM 82 LivIng Kunststoff-Systeme werden in Deutschland am Schüco Standort Weißenfels entwickelt und die Fenster bei der Zimmermann Fenster + Türen GmbH in Sontra produziert. Der dafür verwendete Kunststoff erfüllt höchste Qualitätsanforderungen, ist umweltfreundlich auf Calcium-Zink-Basis stabilisiert, licht- und witterungsbeständig, schlagfest und auch bei höheren Temperaturen äußerst formbeständig. Beschläge und Griffe mit hervorragenden Eigenschaften. Der Wartungsaufwand und damit auch die Folgekosten für die Instandhaltung von ZIM 82 LivIng Fenstern reduzieren sich so auf ein Minimum.

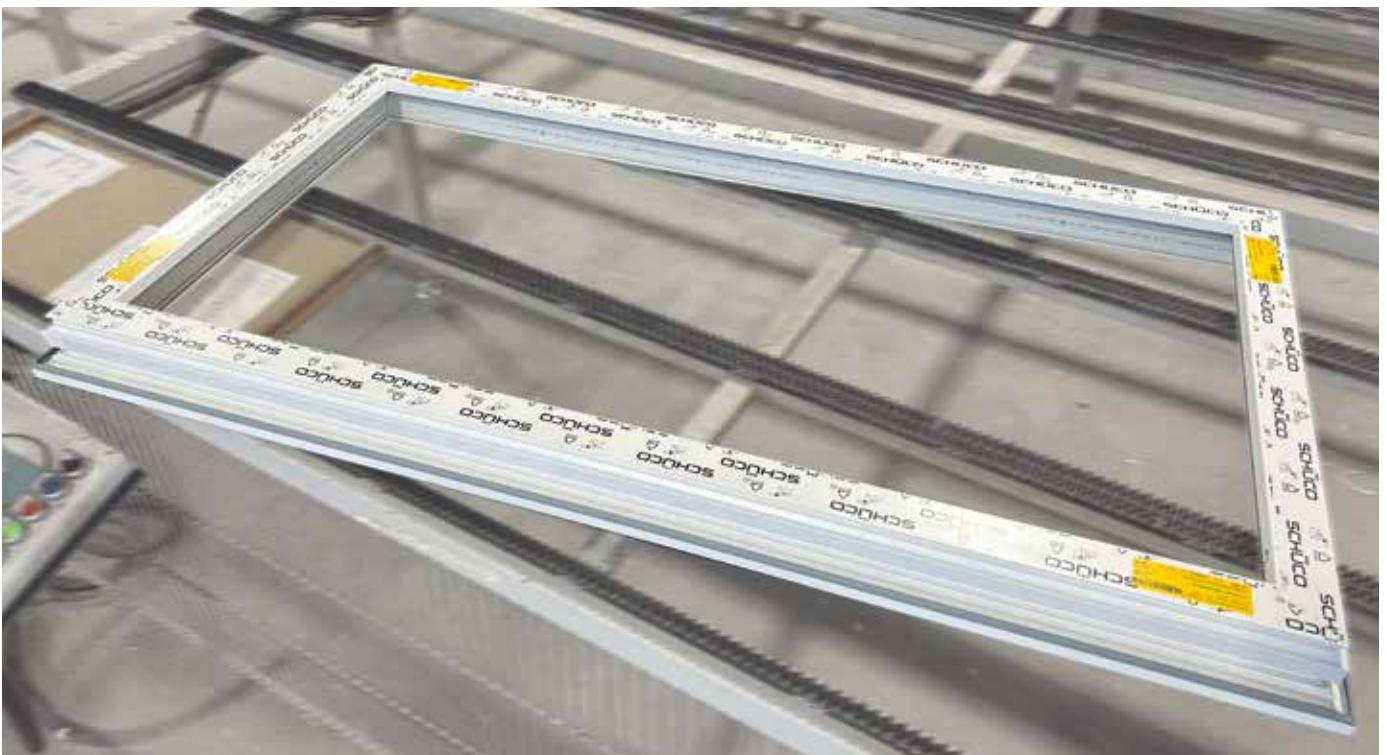

Inhalt

ZIM 82 Living - Dekore	Seite	5
ZIM 82 Living - Fenster	Seite	6 – 11
ZIM 82 LivingSlide - Hebeschiebetür	Seite	12 – 15
ZIM 82 LivingTopAlu - Vorsatzschale	Seite	16 – 17
ZIM 82 Living Haustüren	Seite	18 – 22

Maximale Gestaltungsfreiheit

Sichtbare Individualität auf den ersten Blick: Die ZIM 82 LivIng Produktlinie verbindet Funktionalität mit zeitlosem Design. Ein harmonisches Zusammenspiel mit vielfältigen Form- und Farbmöglichkeiten verleiht jedem Zuhause einen unverwechselbaren Stil.



Standardfolien

Abbildung	Farbbezeichnung	ähnlich RAL
	Weiß	9016
	Basaltgrau glatt*	7012
	Anthrazitgrau glatt	7016
	Anthrazitgrau genarbt	7016

* nur einseitig foliert im Standardortiment

Abbildung	Farbbezeichnung	ähnlich RAL
	Golden Oak genarbt	-
	Mahagoni genarbt*	-
	Nussbaum genarbt	-
	Braun genarbt*	-



NEU Mattex

„Täuschend echte Aluminium-Optik und -Haptik“

Abbildung	Farbbezeichnung	ähnlich RAL
	Mattex Verkehrsweiß	-
	Mattex Shine white aluminium	-
	Mattex Shine grey aluminium	-
	Mattex Quarzgrau	-
	Mattex DB 703	-
	Mattex Shine dark graphite	-
	Mattex Anthrazitgrau	-
	Mattex Jet Black	-
	Mattex Shine beige	-
	Mattex Shine deep bronze	-
	Mattex Umbragrau	-

TIPP Woodec

„Optische Wirkung eines Holzfensters“

Abbildung	Farbbezeichnung	ähnlich RAL
	Turner Oak malt	-
	Sheffield Oak concrete	-
	Turner Oak toffee	-



... entdecken Sie weitere Möglichkeiten im Außerstandardprogramm unserer Farbfolien.

Abweichungen ausgabetechnisch bedingt

Fenster zum Wohlfühlen

Moderne Kunststoff-Fenster erreichen heutzutage eine Lebensdauer von 40 und mehr Jahren. Gut, wenn alle Einzelkomponenten des Fensters ebenso lange funktionieren – wie zum Beispiel die Fensterdichtungen. Denn sie tragen maßgeblich zum Funktionserhalt des Fensters bei. Bei ZIM 82 Living Fenstern erhalten Sie beste Qualität bis ins Detail..

Qualität bis ins Detail

Im Fensterbau werden an Dichtigkeit, andauernde Funktionssicherheit und Witterungsschutz hohe Anforderungen gestellt. Hochwertige Dichtungen bieten ein ausgezeichnetes Rückstellverhalten, das beste Dichtigkeit der Fenster ein Fensterleben lang garantiert. Ein zeitaufwendiger und teurer Austausch der Dichtungen ist nicht notwendig. ZIM 82 Living Fenster sind mit der neuesten Dichtungstechnologie ausgestattet, welche selbst im kritischen Eckbereich des Fensters höchste Dichtwirkung generiert. Für Sie bedeutet das vor allem eins: maximaler Wohnkomfort mit Wohlfühlfaktor.



Genießen Sie Ihre Ruhe, mit ZIM 82 Living

Mit ZIM 82 Living Fenstern bleibt störender Lärm draußen. Das Kunststoff-Fenstersystem und die innovative ZIM 82 Living-Dichtungstechnologie, kombiniert mit schallisolierender Verglasung, sorgen für einen exzellenten Schallschutz bis zu 47 dB. Fühlen Sie sich wohl in Ihren vier Wänden und der Stress durch lärmende Geräusche wie der Rasenmäher vom Nachbarn, die Straße vor dem Haus, die Baustelle um die Ecke oder der Flughafen in der Nähe gehören der Vergangenheit an.

Mit ZIM 82 Living Fenstern bleibt Ihr Zuhause über Jahrzehnte geschützt vor Zugluft, Lärm, Nässe und Kälte. Machen Sie es sich gemütlich und genießen Sie Ihre neue Wohnqualität.



Ihre ZIM 82 Living Fenster lüften ganz von selbst

Schluss mit stickigen Räumen, Sauerstoffmangel oder Schimmelpilzbildung durch unzureichende Lüftung. Ein selbstständig regelnder Fensterfalzlüfter mit automatischer Volumenstrombegrenzung ist eine klassische Lüftungsvariante, erweitert mit einem manuellen Schiebelüfter sorgt er für gute Luftströme und Effektiven Luftaustausch. Zudem können hohe Schallschutzwerte bis Klasse 4 erzielt werden.

Die Auswahl an Lüftungssystemen ist vielseitig, sprechen Sie Ihren Fachhändler zur individuellen Beratung an.



Gefühl von Geborgenheit

Um sich Zuhause jederzeit wohl und geborgen zu fühlen, lohnt es sich, in die eigene Sicherheit zu investieren. ZIM 82 Living Fenster sind mit modernsten Schließsystemen und unterschiedlichen Ausstattungsoptionen erhältlich, um Ihr Zuhause Ihrem persönlichen Bedürfnis nach Sicherheit anzupassen.



Sicher und wohlbehütet bei Tag und Nacht

Mit ZIM 82 Living können wir Ihnen ein sicheres Gefühl zu geben, indem wir Einbrechern und Dieben durch ausgeklügelte Technik das Leben schwer machen. Hohe Widerstandsfähigkeit des Werkstoffes Kunststoff und eine überdurchschnittliche Bautiefe mit weit innen liegenden Beschlägen, sowie moderne Beschlagetechnik mit Pilzkopfverriegelungen und Stahlbeschlägen machen das Aushebeln Ihrer Fenster so gut wie unmöglich.

Einbruchschutz gehört zu den elementarsten Funktionen, die Fenster und Türen erfüllen müssen.

Der Sicherheitsaspekt wird immer wichtiger, da laut Statistik in Deutschland alle 2 Minuten eingebrochen wird. Deshalb verfügen all unsere Fenster über eine **BASISSICHERHEIT** – Sicherheitsschließteile oben und unten (mit erhöhtem Aushebelschutz) auf der Griffseite. Zusätzlich können alle Fenster mit weiteren Komponenten nach Ihren Wünschen ausgestattet werden:
Geprüfte Sicherheit nach Widerstandsklasse RC 1 oder RC 2 mit mehreren Sicherheitsschließteilen und Sicherheitsgriffen.



1 Basissicherheit

Die Winkhaus Basissicherheit mit zweifachem Achtkantverschlussbolzen und Stahlschließblechen am Rahmen ist für Dachfenster und Giebelfenster vorgesehen.

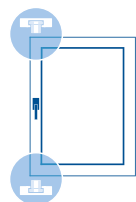

2 Achtkantverschlussbolzen + Sicherheitsschließbleche



Fenstergriff: Mit Sperrmechanismus wird empfohlen

Glas: Keine Anforderungen

2 Einbruchhemmung nach RC1 N

Für Fenster und Fenstertüren im Obergeschoss, die von außen gut einsehbar sind, und bei denen kein direkter Angriff auf die Verglasung zu erwarten ist, sind Fenster der Widerstandsklasse RC1 N geeignet. Beschläge mit Achtkantverschlussbolzen bieten nicht nur Schutz gegen Vandalismus sondern auch gegen Aufhebeln.

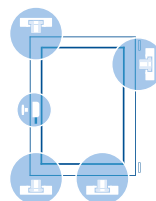

An 4 Ecken Achtkantverschlussbolzen + Sicherheitsschließbleche



Fenstergriff: Abschließbar und Anbohrschutz vorgeschrieben

Bei RC 1 N: Keine Anforderungen an das Glas

3 Einbruchhemmung nach RC2

Für Erdgeschossfenster und Fenster im Keller und Souterrain sowie Balkontüren empfiehlt die Kripo den Einsatz von Fensterelementen ab Widerstandsklasse RC2. Das allseitige Beschlagsystem mit Achtkantverschlussbolzen und Stahlschließblechen am Rahmen bietet in Verbindung mit einem abschließbaren Fenstergriff hohe Sicherheit.

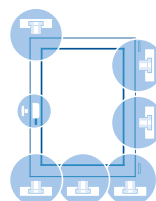

Allseitiger Beschlag mit Achtkantverschlussbolzen + Sicherheitsschließblechen



Fenstergriff: Abschließbar und Anbohrschutz vorgeschrieben



Glas: Sicherheitsglas Klasse P4A vorgeschrieben

Ausgezeichnete Energiebilanz

Mit ZIM 82 Living Fenstern können Sie beim Austausch alter gegen neue Fenster Ihren bisherigen Energiebedarf deutlich senken. Das bedeutet neben der Einsparung von Heizöl gleichzeitig eine Minderung des CO₂-Ausstoßes. So sparen Sie Energie und damit Heizkosten – und tun gleichzeitig etwas für den Klimaschutz. Die guten Wärmedämmeigenschaften machen ZIM 82 Living zu echten Wohlfühlfenstern – denn die innenseitige Rahmentemperatur sinkt selbst im strengsten Winter nicht fühlbar unter die Innenraum-Temperatur. Zug- und Kondensaterscheinungen werden so dauerhaft wirksam vermieden. Zudem geht über die Glasflächen nahezu keine Heizenergie verloren. Durch die Fensterflächen gelangt jedoch wertvolle Sonnenwärme hinein.

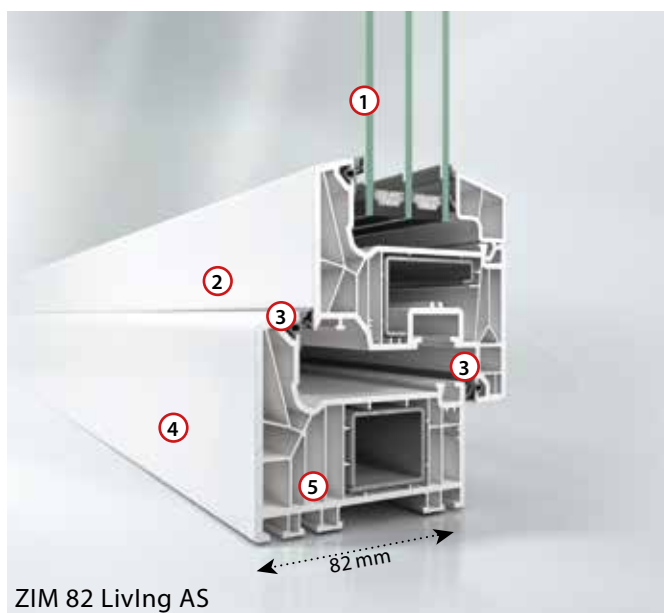

ZIM 82 Living AS

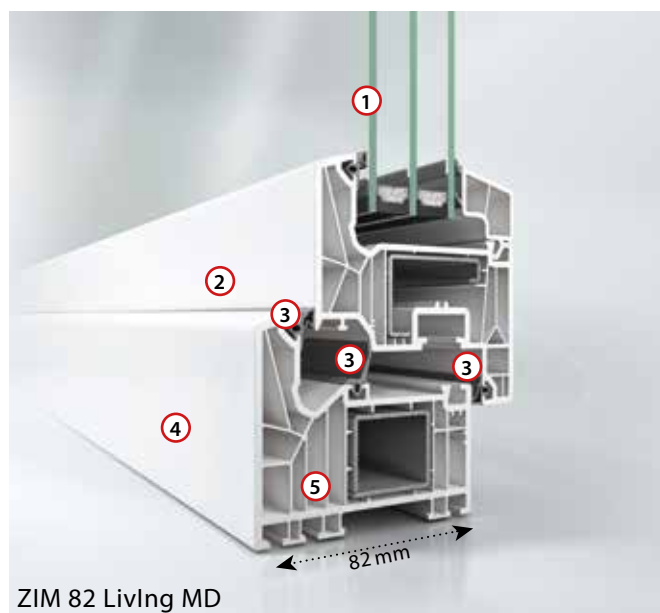

ZIM 82 Living MD

- ① Individuelle Verglasungs- optionen für Isolier- und Funktionsgläser mit einer Stärke von 24 mm bis 52 mm
- ② Die Classic-Flügelgeometrie mit ihrer klaren und zeitlosen Linienführung erfüllt die Bedingungen moderner Architektur
- ③ Zwei Dichtungsebenen geben zuverlässigen Schutz gegen Wind, Regen und Schall. Bei Mitteldichtung drei Ebenen.
- ④ Schlanke Ansichtsbreiten für maximalen Lichteinfall und hohe solare Energiezugewinne
- ⑤ 7-Kammer-Profilsystem mit sehr guten Dämmeigenschaften für Uf-Werte bis zu 1,0 W/(m²K)



Infrarotaufnahmen, Thermografien, zeigen deutlich, wo ein Haus unkontrolliert Energie verliert.

Rot bedeutet Wärme und damit hohen Energieverlust. Nach dem sorgfältigen Einbau neuer Fenster aus dem ZIM 82 Living Fenstersystem beweist die Thermografie den hohen energetischen Nutzen der Investition. Der ursprüngliche Energieverlust wird nahezu vollständig vermieden.

Perfekt abgestimmtes Design für Ihre neuen Fenster

Passend zum Trend verschiedener Grautöne in der Architektur gibt es ZIM 82 Living auch mit grauem Kunststoffgrundkörper. Dies sorgt für eine harmonische Optik, insbesondere beim geöffneten Fenster.

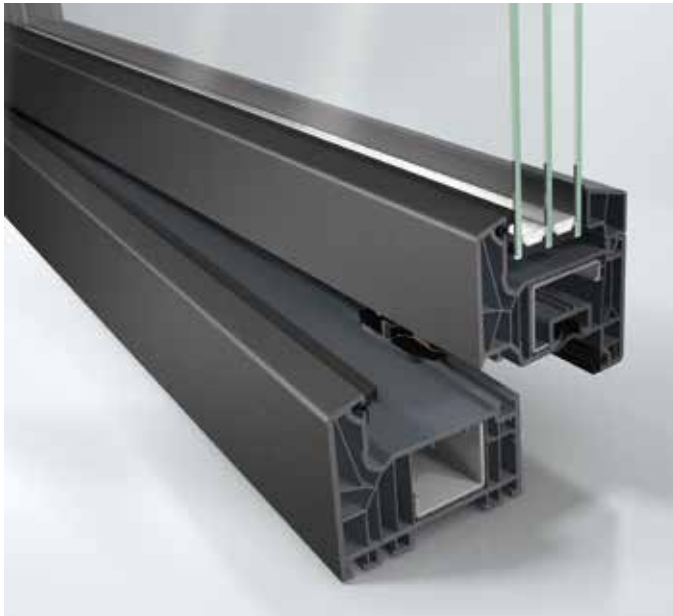

Edle Griffe

aus langlebigen Materialien runden das Bild Ihrer Fenster wirkungsvoll ab – hier unser Standard-Griffsortiment:



Abbildung in F9 Edelstahllook.
Weitere Farben erhältlich:
Weiß, Schwarz und Schwarz Feinstruktur

Formvielfalt für eine individuelle Fassadengestaltung

Ob Dreieck oder Rundbogen – ein Fenster muss nicht immer vier Ecken haben. Mit ZIM 82 Living gestalten Sie Ihre Fenster ganz nach Ihren persönlichen Vorstellungen und Wünschen. Mit Stilelementen wie Sprossen setzen Sie zusätzlich Akzente und machen Ihre neuen Fenster zum Blickfang.



Einteilige Fenster und Fenstertüren

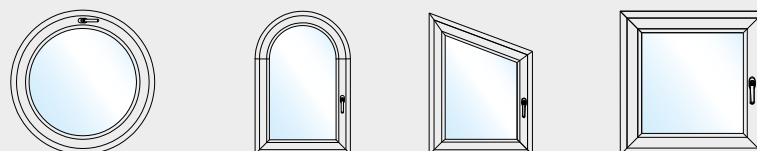

Mehrteilige Fenster und Fenstertüren

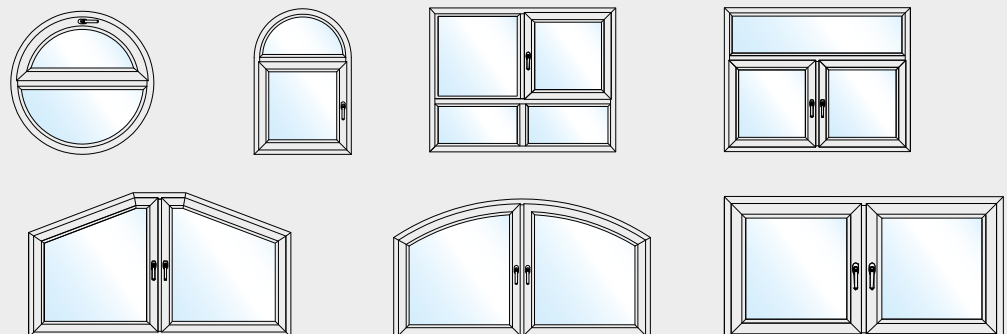

Ein neues Raumgefühl und grenzenlosen Komfort genießen

Wer wünscht sich nicht eine traumhafte Aussicht und helle, lichtdurchflutete Wohnräume. Mit Hebeschiebetüren der ZIM 82 Living Serie lassen Sie die Sonne in Ihr Zuhause und genießen maximalen Wohnkomfort. Ein paar schnelle Handgriffe eröffnen Ihnen neue Freiräume: Der Wintergarten wird eins mit dem Garten – Balkon und Terrasse erweitern den Wohnraum. Selbst große Elemente lassen sich im Handumdrehen leicht öffnen und schließen und bieten zudem einen fließenden, barrierefreien Übergang nach draußen. ZIM 82 LivingSlide ist somit die ideale und platzsparende Lösung für großzügige Raumkonzepte: Es öffnet Ihren Wohnraum, ohne dass störende Türen in den Raum ragen.

ZIM 82 LivingSlide - Hebeschiebetür, machen Sie mehr aus Ihren vier Wänden

Entdecken Sie die unzähligen Möglichkeiten, die Ihnen eine Hebeschiebetür der ZIM 82 Living Serie bei der Realisierung Ihrer architektonischen Ideen bietet – ganz egal, ob im Neubau oder in einer Bestandsimmobilie. Es gibt sie in vielen Ausführungen, Farbvarianten sowie Sicherheits- und Komfortausstattungen. Darüber hinaus überzeugen auch die inneren Werte auf ganzer Linie: Die spezielle Mehrkammer-Rahmenkonstruktion aus hochwertigem Kunststoff mit innen liegendem Stahlkern sorgt für höchste Stabilität. In Verbindung mit Funktionsgläsern gewährleistet ZIM 82 LivingSlide hervorragende Wärmedämmung und effektiven Schallschutz. So sparen Sie Heizkosten und genießen zudem Ihre Ruhe.



Wertvolle Energie sparen

Im Winter bleibt die Kälte draußen, im Sommer die Hitze. Hebe-Schiebetüren der ZIM 82 Living Serie besitzen eine Wärmedämmung bis hin zum Niedrigenergiehausniveau und schaffen so ein jederzeit angenehmes Raumklima. Für ein gutes Gewissen beim Heizen, für geringe Klimatisierungskosten bei hohen Außentemperaturen, kurz: Für den verantwortungsvollen Umgang mit Energie – und das ist angesichts rasant steigender Energiekosten im Sinne eines jeden Bauherrn. Mit einer Flügelbautiefe von 82 mm, einem Rahmenwert von $U_f = 1,30 \text{ W}/(\text{m}^2\text{K})$ und hochwertigen Isoliergläsern erreicht ZIM 82 LivingSlide exzellente Wärmedämmwerte bis zu $U_w = 0,80 \text{ W}/(\text{m}^2\text{K})$.



- ① Bautiefe ausgelegt für den Einsatz in Neubau und Sanierung.
- ② Polyamid-Isoliersteg sorgt für thermische Entkopplung der Zargenverstärkung und verhindert Wärmebrücken, eine Option zur Standarddämmung
- ③ Geringe Ansichtsbreiten bei maximalen Flügelgrößen sorgen für höchstmöglichen Lichteinfall.
- ④ Flache Bodenschwelle bis hin zur Nullschwelle sorgt für barrierefreies Wohnen.
- ⑤ Mehrere umlaufende Dichtebenen verhindern Zug- und Kondensaterscheinungen.
- ⑥ Stabile Stahlarmierungen im Inneren für optimale Statik und dauerhafte Funktion.
- ⑦ Für Verglasungen bis 52 mm Stärke.
- ⑧ 4-Kammer-Konstruktion mit einer Flügelbautiefe von 82 mm sorgt für hervorragende Wärmedämmung.
- ⑨ Thermisch getrennte Bodenschwelle mit 14 Kammern ermöglicht hohe Wärmedämmung und verhindert fußkalte Bereiche.



Eingebaute Sicherheit

Um sich zu Hause jederzeit wohl und geborgen zu fühlen, lohnt es sich in die eigene Sicherheit zu investieren. ZIM 82 LivIngSlide Hebeschiebetüren sind mit modernsten Schließsystemen und unterschiedlichen Ausstattungsoptionen erhältlich, um Ihr Zuhause Ihrem persönlichen Bedürfnis nach Sicherheit anzupassen. Mit ZIM 82 LivIngSlide können wir ein Stück dazu beitragen, Ihnen ein sicheres Gefühl zu geben, indem wir Einbrechern und Dieben durch ausgeklügelte Technik das Leben schwer machen. Neben der hohen Widerstandsfähigkeit des Werkstoffes Kunststoff bieten Hebeschiebetüren der ZIM 82 LivIngSlide Serie bedürfnisgerechte Sicherheitsausstattungen bis Widerstandsklasse RC 2. Hier finden Langfinger wenig Ansatzpunkte für ihr Treiben. Auch das Aufbohren der Beschläge wird im gehärteten Stahl kaum gelingen. Damit Sie jederzeit ganz unbesorgt sein können.

Komfort hat viele Facetten

Es ist überraschend, wie mühelos Glasflächen zur Seite gleiten: ZIM 82 LivingSlide Hebeschiebetüren rollen nahezu geräuschlos und kinderleicht auf einem korrosionsfreien Edelstahl-Laufwagen. Unsere Comfort Bodenschwelle ermöglicht einen barrierefreien Übergang, ohne lästige Stolperfallen. Für maximalen Bedienkomfort sind für das ZIM 82 LivingSlide Hebe-Schiebetürsystem verschiedene Ausstattungsoptionen erhältlich: Die optionale Soft-Close-Funktion beispielsweise bremst den Flügel in der Bewegung sanft ab und zieht ihn nahezu lautlos in seine Endposition. Der Flügel muss dann nur noch manuell verriegelt werden. Der nicht sichtbare Getriebedämpfer verhindert dabei das unkontrollierte Zurückschnellen des Griffes während des Schließ- und Absenkvorgangs und bietet so wesentlich erhöhten Nutzerkomfort. Zum leichteren Öffnen des Flügels unterstützt ein Komfortgetriebe den Hebevorgang, sodass die benötigten Bedienkräfte spürbar reduziert werden. Im geschlossenen Zustand überzeugt ZIM 82 LivingSlide mit drei umlaufenden Dichtungsebenen. Diese bieten besten Schutz vor Zugluft sowie Nässe und sorgen mit entsprechender schallisolierender Verglasung für einen exzellenten Schallschutz bis zu 45 dB. Fühlen Sie sich wohl in Ihren vier Wänden, denn der Stress durch lärmende Geräuschquellen gehört der Vergangenheit an.

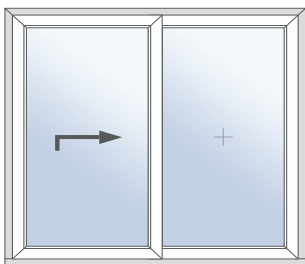

Die zweiteilige Version bietet einen beweglichen Flügel

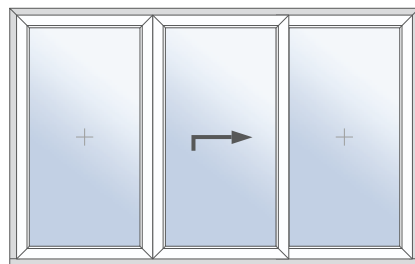

Dreiteilige Version: Großzügiger Durchgang durch die Mitte

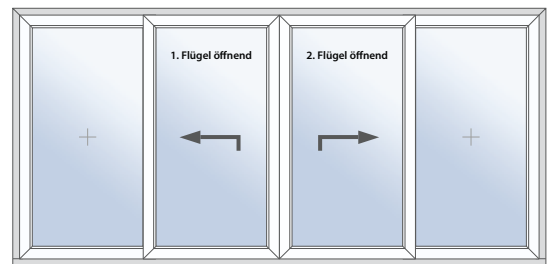

Portal ins Grüne: Die vierflügelige Variante macht die Terrasse zum offenen Teil des Wohnraums.



Automatisierte Bedienung

ZIM 82 LivingSlide Hebe-Schiebetüren bieten Ihnen ein Höchstmaß an Komfort beim Öffnen und Schließen. Neben mechanischen Bedienhilfen ist auch ein elektrischer Antrieb erhältlich. Damit lassen sich auch groß dimensionierte Kunststoff-Hebe-Schiebetüren bequem per Schalter, per App- oder per Smart-Home-Lösung öffnen und schließen. Komfortabler geht es wohl kaum!

Innen Kunststoff, außen Aluminium – eine vorteilhafte Verbindung

ZIM 82 TopAlu kombiniert perfekt die Vorteile dieser beiden Materialien, die exzellente Wärmedämmung von Kunststoff-Elementen mit der besonders hochwertigen Optik und der hohen Widerstandsfähigkeit des Werkstoffes Aluminium.

Design und Vorteile der ZIM 82 Living TopAlu - Vorsatzschale

- Nahezu unbegrenzte Farbauswahl mit mehr als 213 RAL-Farben, im Standard als Pulverbeschichtung (Glanzgrad ca. 80%)
- Oberflächen in Feinstruktur oder in matt (Glanzgrad ca. 30%), in vielen Farben lieferbar
- Oberflächen in Eloxal lieferbar (max. Breiten-/Höhenmaß: 3 m)
- Oberflächen als hochwetterfest oder Metalliceffekte
- Innenfarbe kann individuell gewählt werden: Schlichtes Weiß oder foliert in Ihrem gewünschten Dekor.
- Moderne Aluminiumoptik auf der Fassadenseite
- Stumpf gestoßene Eckverbindung
- Robust und witterungsbeständig
- Pflegeleicht und wartungsfrei
- Dichtung in Schwarz

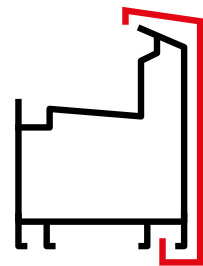

vereinfachte Darstellung, Vorsatzschale: —

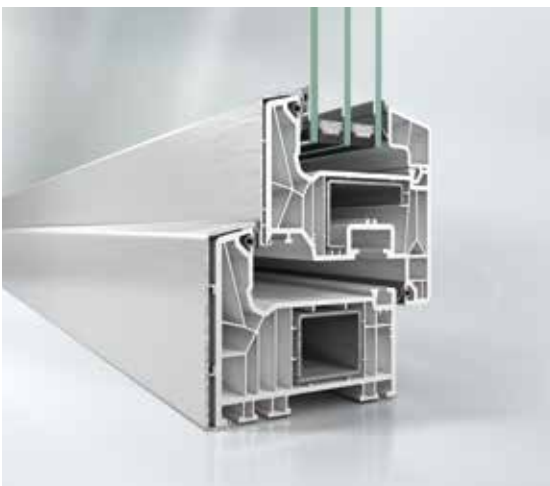



Wohnwerte schaffen

ZIM 82 Living TopAlu verleiht Ihren Kunststoff-Fenstern, -Türen und -Hebeschiebetüren eine maximale Lebensdauer. Die auf der Außenseite der Kunststoff-Elemente fixierte Aluminium - Deckschale – ob lackiert, pulverbeschichtet oder eloxiert – ist nahezu unbegrenzt resistent gegen Umwelteinflüsse. So haben Sie noch länger Freude an Ihren Zimmermann Elementen und minimieren zusätzlich den Erhaltungs- und Pflegeaufwand Ihrer Immobilie. Gleichzeitig erhöht das robuste, widerstandsfähige Aluminium die Stabilität Ihrer Kunststoff-Elemente. Somit können Fenster, Türen und Hebeschiebetüren größer geplant werden und sorgen für mehr Licht und Wohnkomfort.

Kunststoff – Werkstoff für langlebige Haustüren und nachhaltiges Bauen

Wer seine Immobilie mit einer neuen Haustür ausstattet hat dabei hohe Ansprüche. Sie sollte besonders sicher, energieeffizient, komfortabel und optisch attraktiv sein.

ZIM 82 Living Haustüren aus Kunststoff erfüllen diese Anforderungen an modernes Wohnen und bieten darüber hinaus noch eine Vielzahl von Vorteilen:

- Wertsicherung durch erhöhten Einbruchschutz
- Durchdachte Konstruktionen sorgen für höchste Energieeffizienz
- Optimale Schalldämmung für ruhiges Wohnen
- Individuelle Möglichkeiten zur Oberflächengestaltung – innen wie außen
- Langlebiges Material mit einem minimalen Aufwand an Wartung und Pflege

Es gibt eine Menge gute Gründe, sich für ZIM 82 Living - Haustüren zu entscheiden. Einer davon ist die überzeugende Qualität von Zimmermann Produkten, so sind Kunststoff-Haustüren besonders langlebig und behalten Ihre Funktionssicherheit über viele Jahre bei.

Design und Gestaltung nach Maß – Viel Freiraum für Ihre Wünsche

Die Haustür ist die Visitenkarte eines Hauses. Individuell gestaltet, strahlt sie Moderne oder Klassik, Wärme oder anspruchsvolles Design aus. Die Möglichkeiten sind heute nahezu grenzenlos. ZIM 82 Living - Haustüren werden dabei allen Wünschen gerecht und können in verschiedensten Varianten und Ausstattungen gefertigt werden.

ZIM 82 Living - Haustüren aus Kunststoff, die richtige Lösung

Erhöhte Maßstäbe hinsichtlich der Wärme- und Schalldämmung, veränderte Bedürfnisse, technischer Fortschritt – eine neue Haustür muss heute deutlich mehr leisten, als noch vor einigen Jahren.

Um diesen steigenden Anforderungen gerecht zu werden, können unsere ZIM 82 Living Kunststoff-Haustüren aus unterschiedlichen Serien gefertigt werden. So können Sie sicher sein, dass Ihre neue Haustür genau das leistet, was Sie erwarten.



Durchdachte Konstruktion für vielfältige Funktionen

Ein ganz entscheidender Vorteil von ZIM 82 Living Kunststoff-Haustüren ist die durchdachte Technik. Die Mehrkammertechnologie von Kunststoff-Haustüren erfüllt höchste Standards. Die perfekte Verteilung der einzelnen Dämmkammern innerhalb der Rahmen- und Flügelprofile sorgt für eine exzellente Wärmedämmung. ZIM 82 Living - Haustüren haben eine Bautiefe von 82 mm und damit eine hervorragende Energieeffizienz. Die weit innen liegenden Beschläge geben Sicherheit, da sie dem Zugriff Unbefugter entzogen werden.

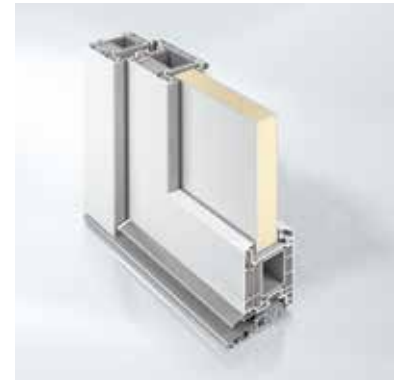

Auch innere Werte sind entscheidend

Unsere Kunststoff-Haustüren können mit unterschiedlichen Stahlverstärkungen ausgestattet werden. Hierzu stehen optimal dimensionierte Armierungskammern im Türrahmen und -flügel zur Verfügung. Die so entstehende umlaufende Stahlverstärkung erhöht die Sicherheit Ihrer neuen Kunststoff-Haustür deutlich, denn die Beschlagsteile werden im gehärteten Stahl fest verschraubt. Dadurch wird das Aufbrechen dieser nahezu unmöglich. Gleichzeitig erhöht sich die Stabilität der Haustür merklich. Die zusätzlichen spreizbaren Eckverbinder in allen vier Ecken des Türflügels ermöglichen eine feste und stabile Verbindung der waagerechten und senkrechten Stähle. Das sorgt für dauerhafte Funktionalität und komfortables Öffnen sowie Schließen der Haustür.

Es muss nicht immer Standard sein

Wenn Sie Ihre neue Eingangstür planen, stehen Ihnen alle Möglichkeiten offen. Kunststoff-Haustüren von Zimmermann können in unzähligen Varianten gestaltet werden. Als ein- oder zweiflügelige Version, mit Seitenteil oder Oberlicht. Eine Zimmermann Kunststoff-Haustür kann ganz nach Ihren Wünschen an den Stil des Hauses angepasst werden.

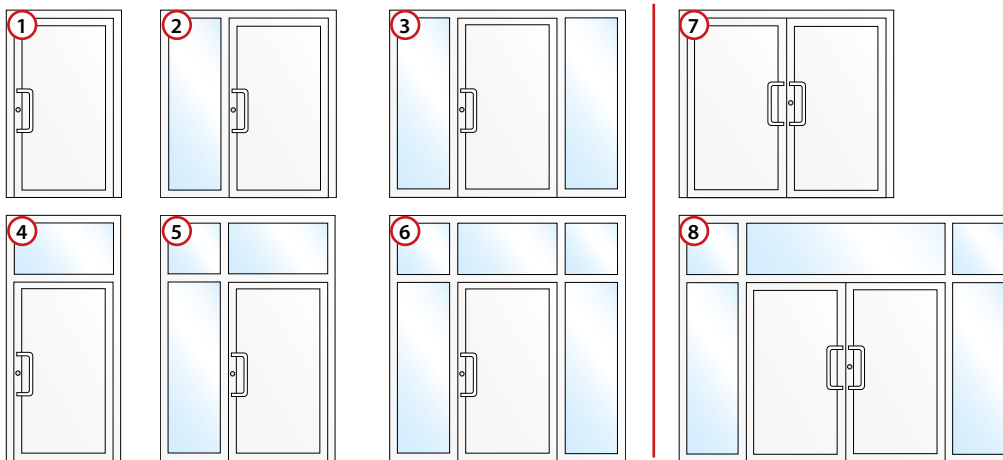

- ① Einflügelige Haustür
- ② Einflügelige Haustür mit Seitenteil, links oder rechts
- ③ Einflügelige Haustür mit zwei Seitenteilen
- ④ Einflügelige Haustür mit Oberlicht
- ⑤ Einflügelige Haustür mit Seitenteil und Oberlicht
- ⑥ Einflügelige Haustür mit zwei Seitenteilen und Oberlicht

- ⑦ Zweiflügelige Haustür
- ⑧ Zweiflügeliges Eingangsportal mit Seitenteilen und Oberlicht



ZIM 82 Living

Premium-Kunststoff-Fenster
– von Ihrem Zimmermann-Partner

Beratung und Verkauf:

